

Багатопрофільний ліцей в м.Запоріжжя



Керівник: Єгоров Ю.П., професор кафедри
міського будівництва і архітектури

Виконав: Перекопський В.В.

СИТУАЦІЙНИЙ ПЛАН

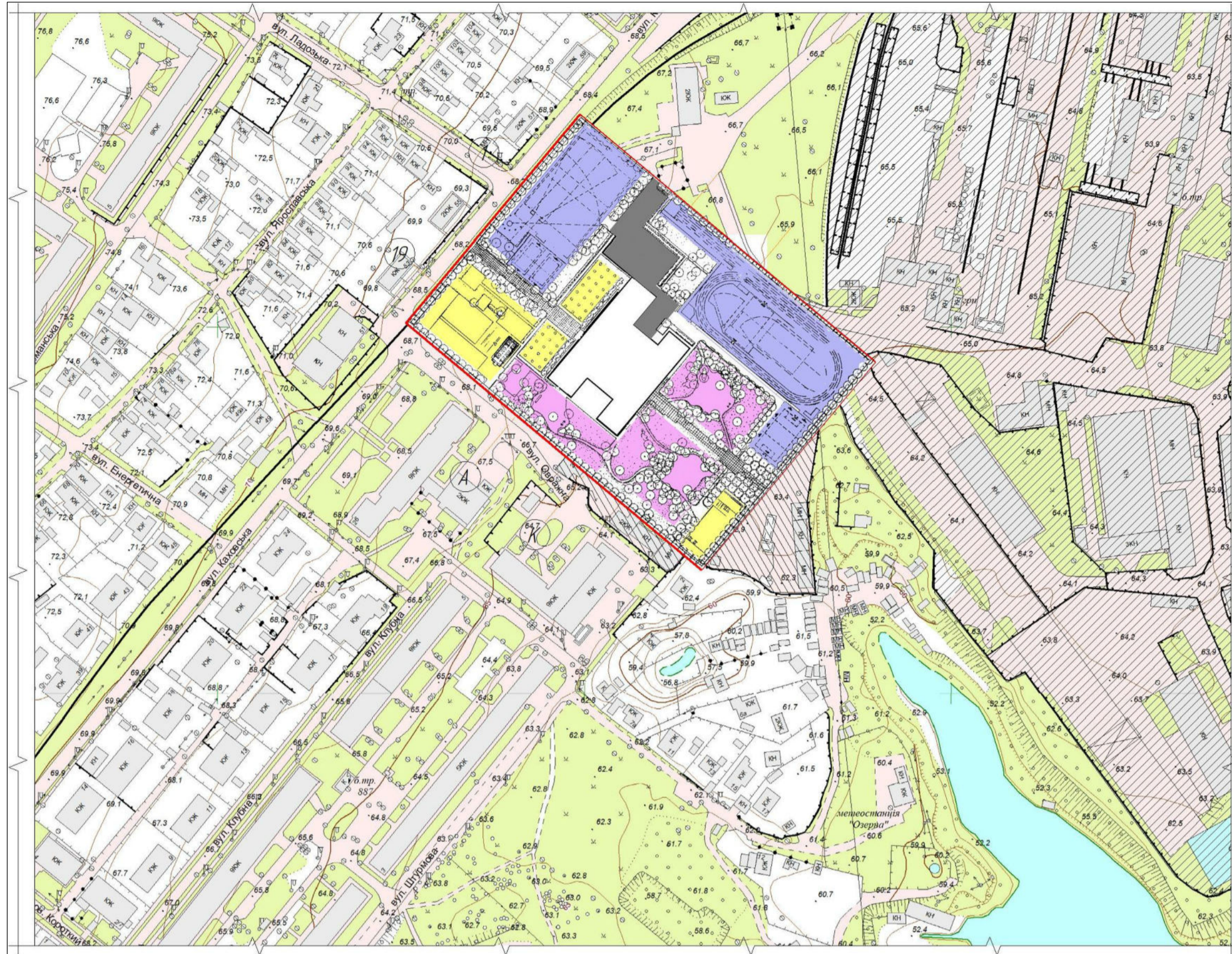

ПЛАН ЗОНУВАННЯ ТЕРИТОРІЇ

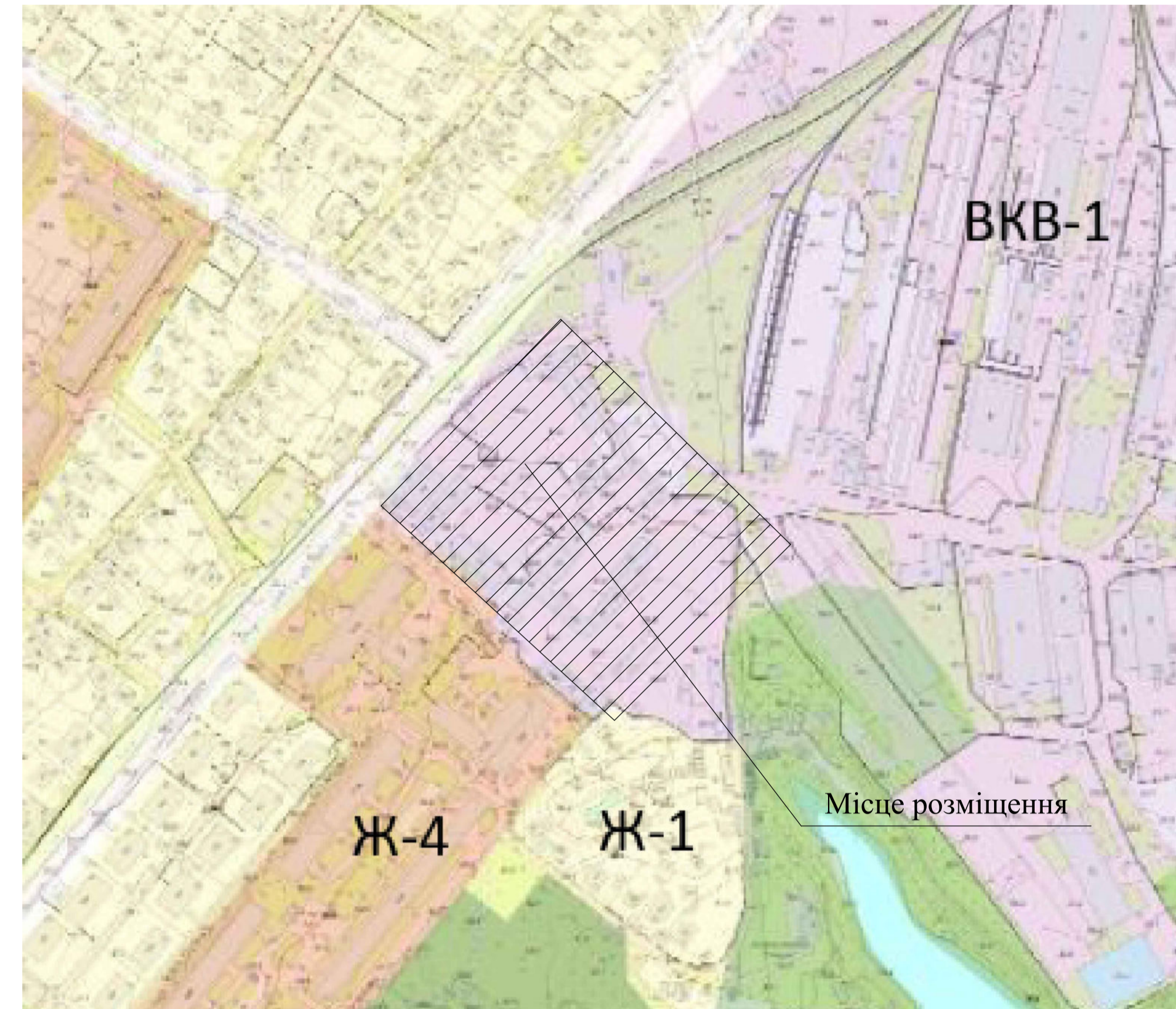

УМОВНІ ПОЗНАЧЕННЯ

- Г-1-П - Ділова зона центрів районного значення
- ВКВ-1 - Виробничо-комерційна зона
- Ж-1 - Зона садибної забудови
- Ж-4 - Зона мішаної багатоквартирної багатопверхової житлової забудови та громадської забудови
- КЛ - Зона рекреаційно-лікувальна
- Р-1 - Рекреаційна зона об'єктів природних ландшафтів
- Р-2 - Рекреаційна зона активного відпочинку
- Р-3 - Рекреаційна зона озелених територій загального користування
- Р-5 - Рекреаційно-розважальна зона
- ТР-3 - Зона вулиць в червоних лініях
- ТР-4 - Зона обслуговування об'єктів транспорту

УМОВНІ ПОЗНАЧЕННЯ

- Господарська зона
- Фізкультурно-спортивна зона
- Навчально-дослідна зона
- Зона відпочинку

ТЕХНІКО-ЕКОНОМІЧНІ ПОКАЗНИКИ

Об'єм будівельний будівлі – 34540 м³.
 зокрема: підземній частині будівлі – 2600 м³.
 Площа забудови – 2525 м².
 загальна – 9256 м².
 робоча – 6398 м².
 корисна – 7688 м².
 Загальна кількість осіб – 1260-1290 чол.

ОРТОФОТОПЛАН



ПЛАН НА ВІДМ. 0.000

ЕКСПЛІКАЦІЯ ПРИМІЩЕНЬ

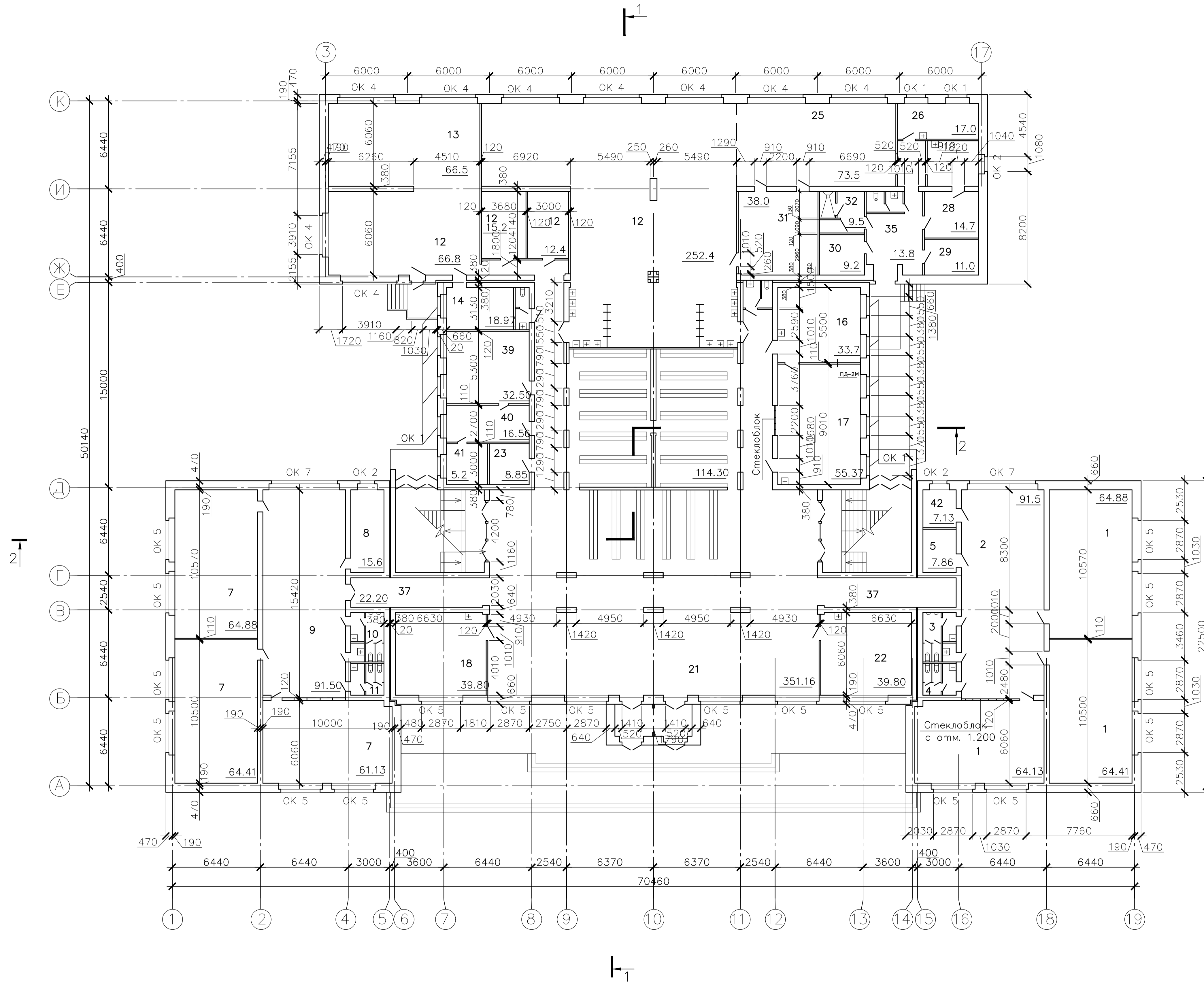

№ прим.	НАІМЕНУВАННЯ	ПЛОЩА, м²
Секція підготовчих класів		
1	Класи	139,37
2	Рекреації	91,50
3	Туалет хлопчиків	7,97
4	Туалет дівчат	6,54
5	Кроватна	7,84
6	Місце вбирального інвентаря	1,96
Приміщення для середніх та старших класів		
7	Кабінет рідної мови	189,37
8	Лаборантська	16,00
9	Рекреації	91,50
10	Туалет хлопчиків	7,97
11	Туалет дівчат	6,54
12	Гурток "Творча арт-лабораторія"	66,80
13	Гурток "Технологічний стартап"	66,17
14	Мистецька лабораторія	15,91
15	Кладова	15,24
16	Кабінет кучинарії	33,70
17	Кабінет по обробленню тканин	55,37
Загальні приміщення		
18	Гурток моделювання	39,80
19	Місце вбирального інвентаря	0,98
20	Туалет	5,30
21	Вестибюль с гардеробом	465,46
22	Гурток "Кібербезпека майбутнього"	39,80
23	Кімната технічного персоналу	8,85
24	Ідальня	252,40
25	Кухня	73,50
26	М'ясо-рибний цех	17,02
27	Овочевий цех	12,00
28	Кладова овочей	14,79
29	Кладова сухих продуктів	11,06
30	Холодильна камера	9,20
31	Мочна кухонна посуда	38,00
32	Кімната персоналу	9,47
33	Душева	1,80
34	Туалет	2,55
35	Зарядочна	13,80
36	Електрощитова	12,42
37	Коридори	117,70
38	Тамбури	12,00
39	Кабінет директора	32,50
40	Канцелярія	16,56
41	Кабінет організатора робіт	9,20
42	Буфетна	7,13

ПЛАН НА ВІДМ. +3.300

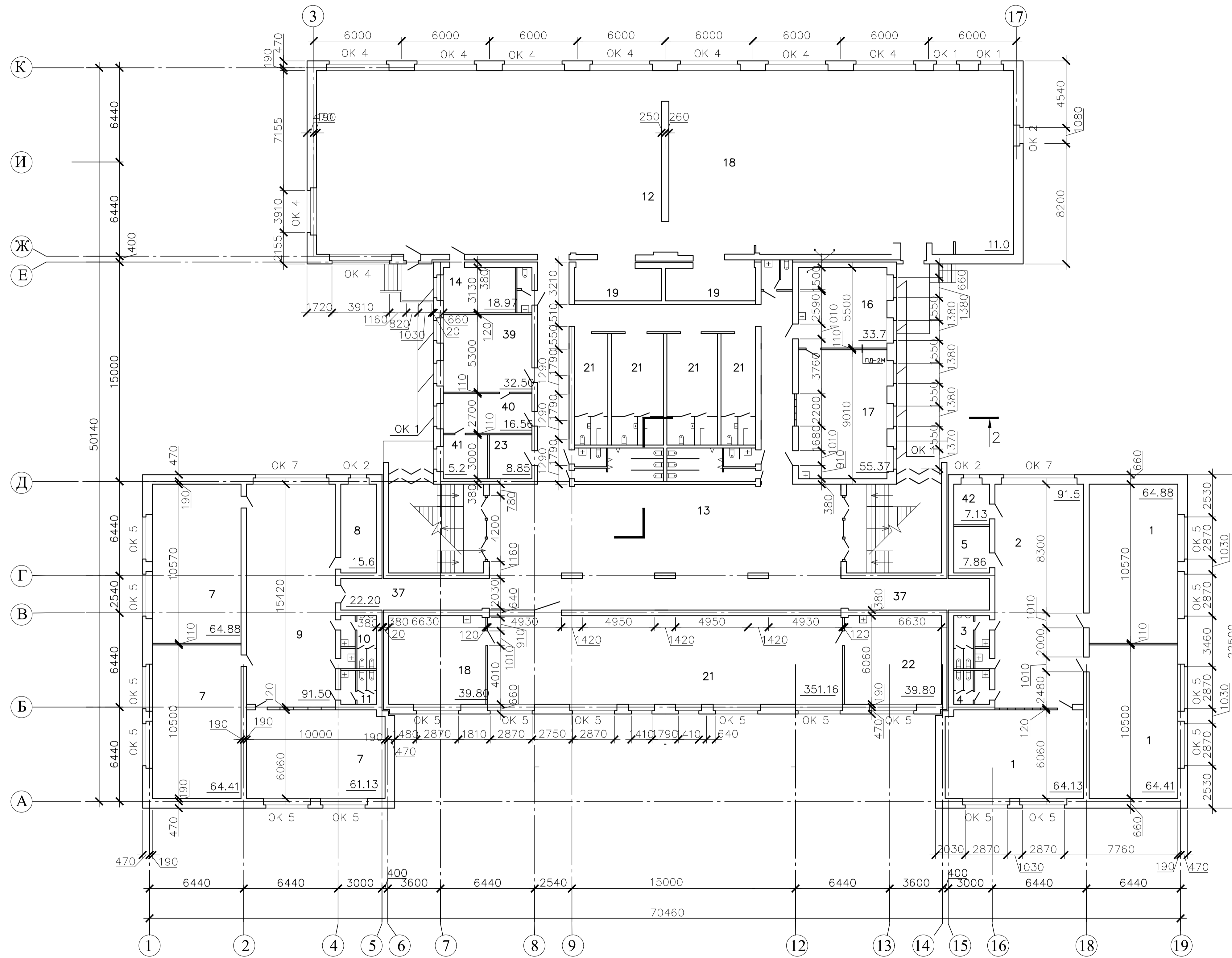

ЕКСПЛІКАЦІЯ ПРИМІЩЕНЬ

№ прим.	НАІМЕНУВАННЯ	ПЛОЩА, м²
Секція підготовчих класів		
1	Класи	139,37
2	Рекреації	91,50
3	Туалет хлопчиків	7,97
4	Туалет дівчат	6,54
5	Кроватьна	7,84
6	Місце вбирального інвентаря	1,96
Приміщення для середніх та старших класів		
7	Кабінет рідної мови	189,37
8	Лаборантська	16,00
9	Рекреації	91,50
10	Туалет хлопчиків	7,97
11	Туалет дівчат	6,54
12	Гурток "Творча арт-лабораторія"	66,80
13	Гурток "Технологічний стартап"	66,17
14	Мистецька лабораторія	15,91
15	Кладова	15,24
16	Кабінет кулінарії	33,70
17	Кабінет по обробленню тканин	55,37
Загальні приміщення		
18	Гурток новелювання	39,80
19	Місце вбирального інвентаря	0,98
20	Туалет	5,30
21	Вестибиль с гардеробом	465,46
22	Гурток "Кибербезпека майбутнього"	39,80

ЕКСПЛІКАЦІЯ ПІДЛОГ

Номер приміщення	Тип підлоги	Схема підлоги чи тип підлоги по серії	Дані елементів підлоги	Площа, м²
Класи, вестибиль, кабінети	1		Покриття - ламінований паркет- 12мм Підложка Вирівнююча стяжка з цементно-песчаного розчину М 150-40мм Панеліс - 20 мм Залізобетонна плита - 220мм	1084,1
Кухня, їдальня, гардеробні, кладові, загальні приміщення	2		Покриття - напольна крупнораз-мерна керамічна плитка з нерівільної поверхнею на клею-чем составе Зливка - цементно-песчаный растров М 150 Теплоізоляція - керамзитовий гравій у=600кг/м³ - 30мм Залізобетонна плита - 220мм	487,6
Санвузли	3		Покриття - керамічна плитка з нерівільної поверхнею - 13мм. Прослойка та заповнення швів із бітумної мастики. Гідроізоляція - 2 слоя гідроізола на бітумній мастике. Вирівнююча стяжка з цементно-песчаного розчину М 150-40мм Теплоізоляція - керамзитовий гравій у=600кг/м³ - 30мм Залізобетонна плита - 220мм	75,4

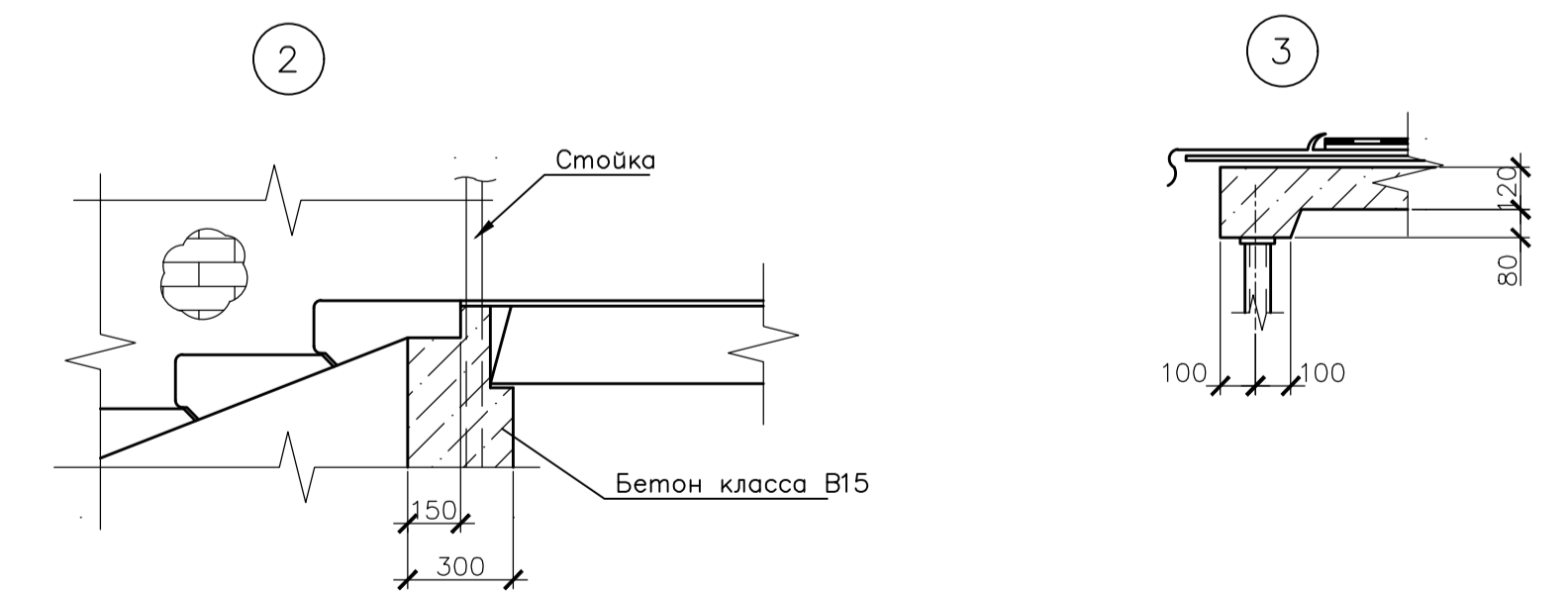
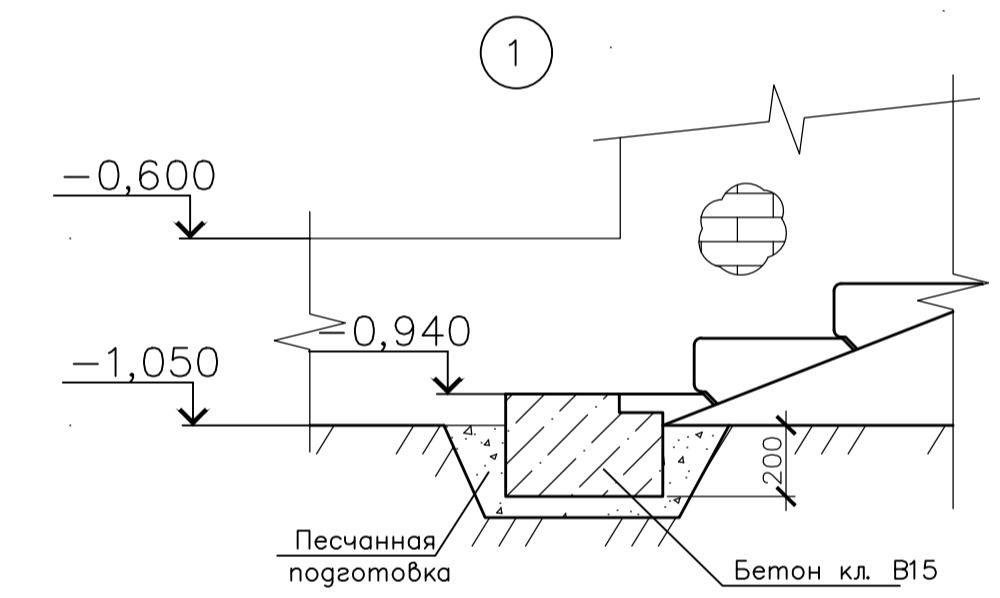
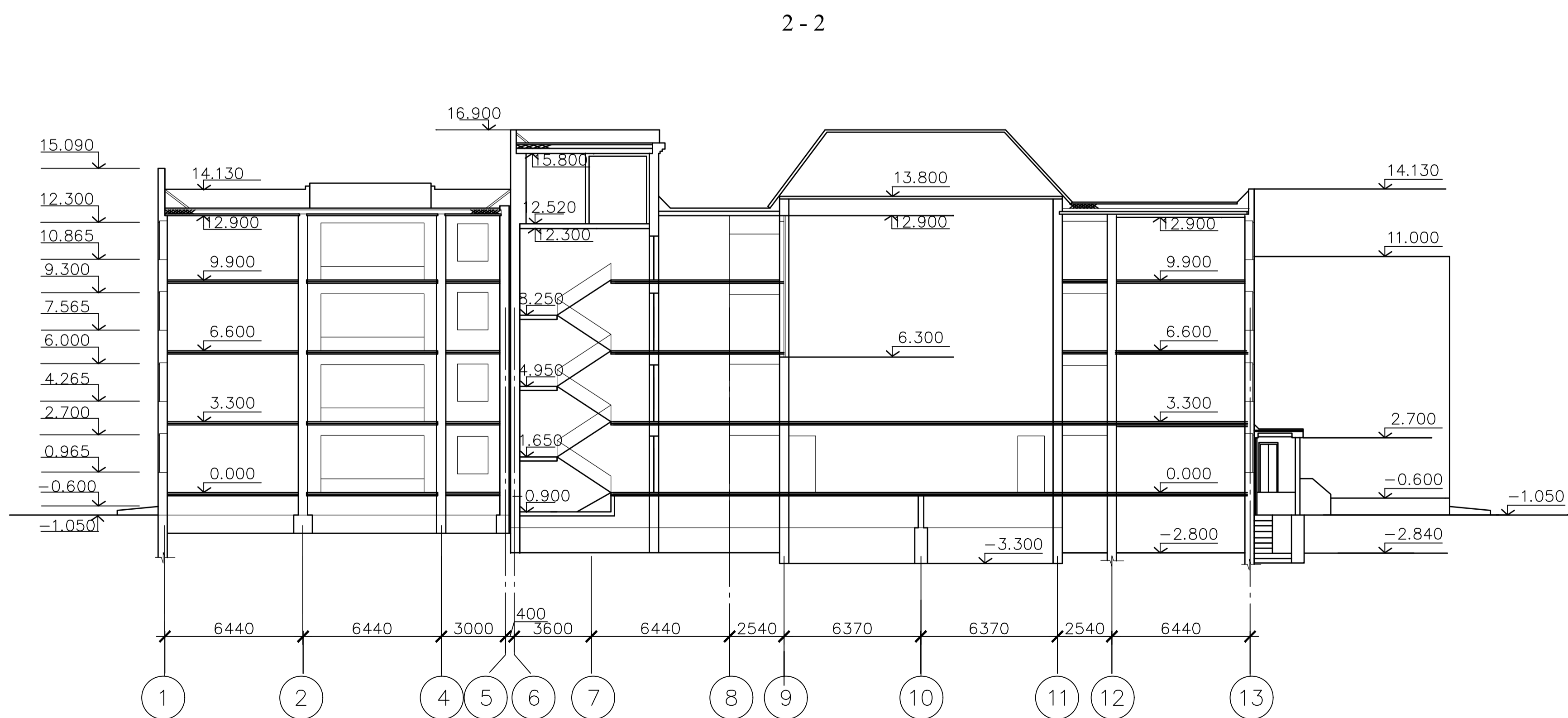
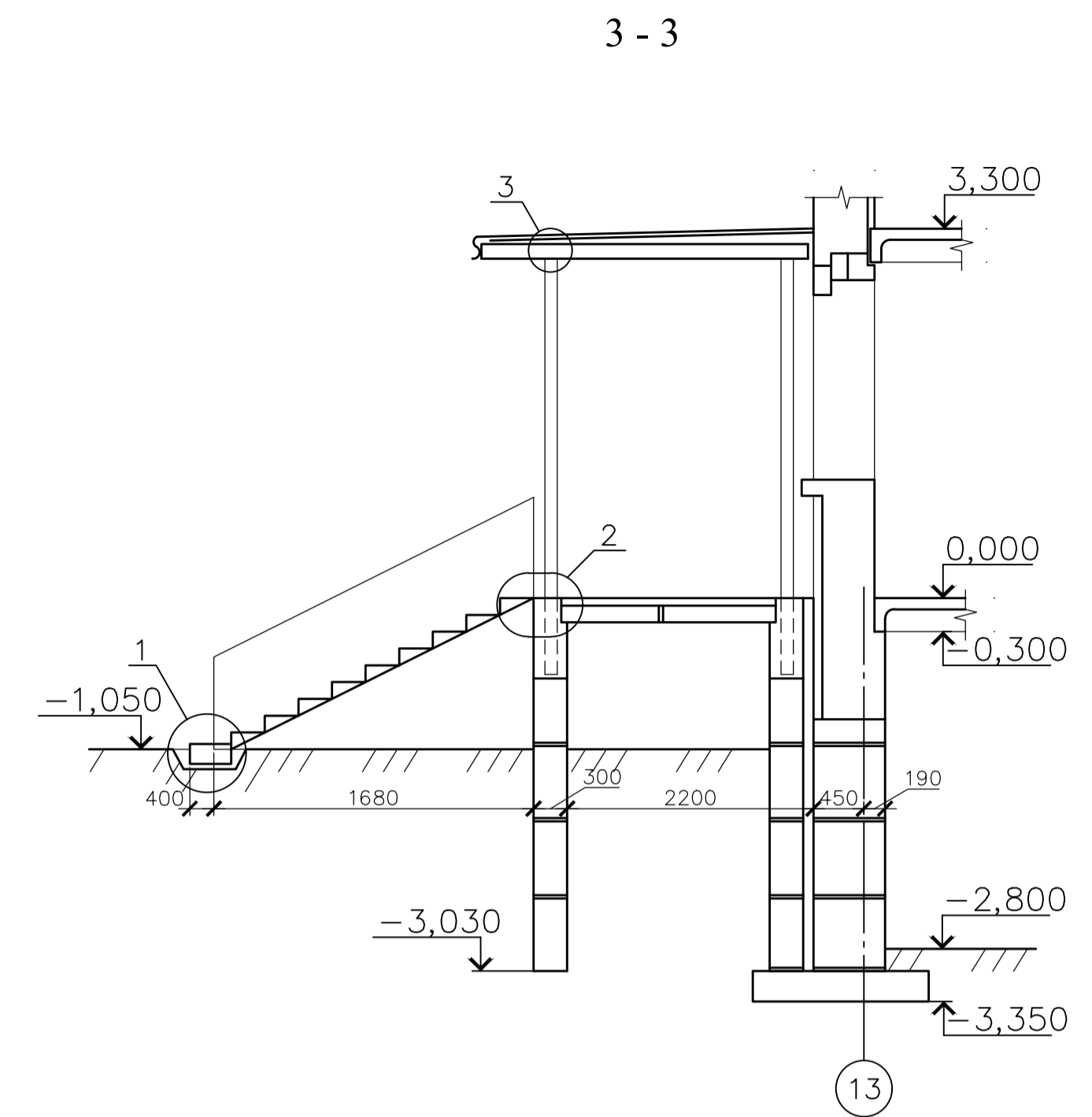
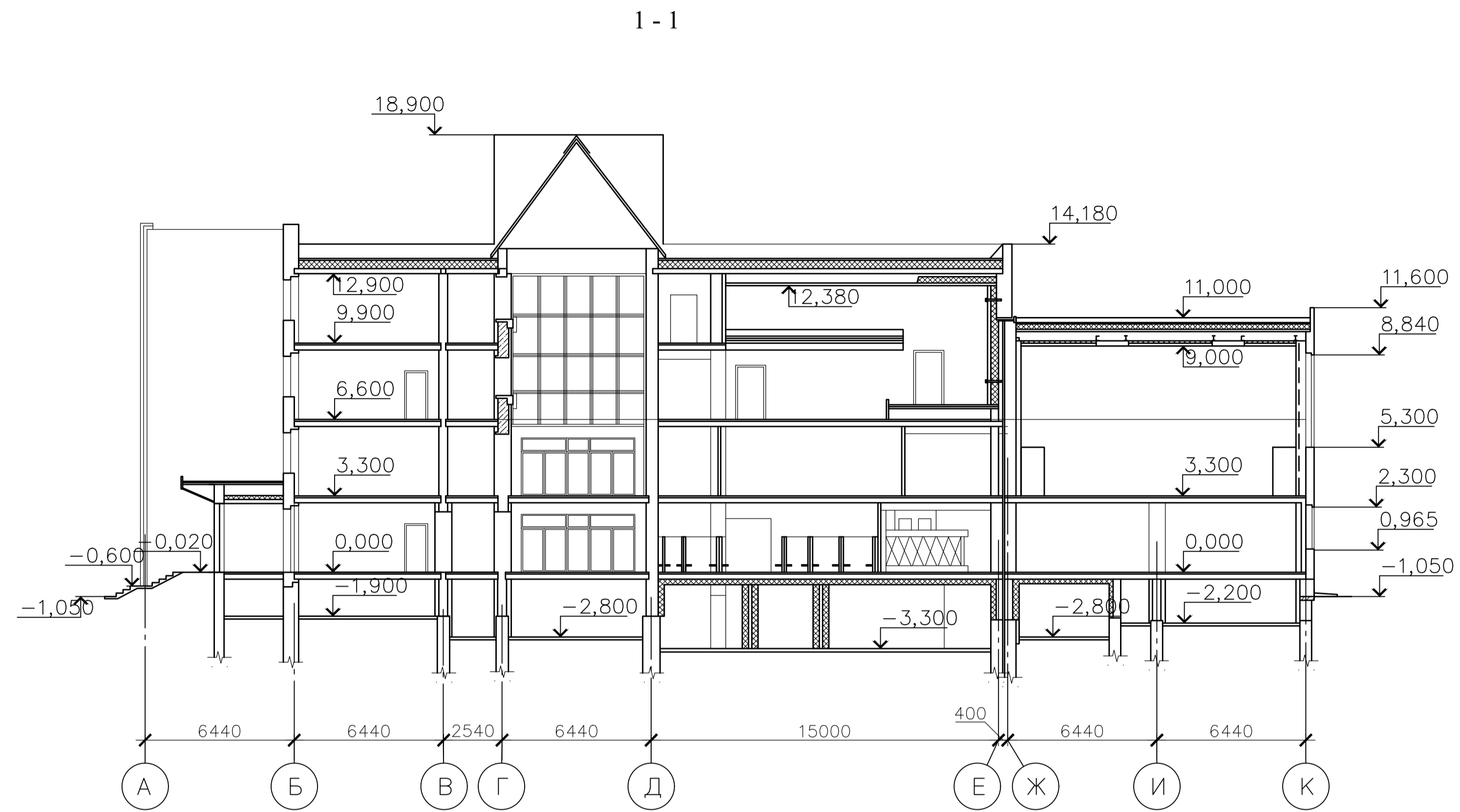

ФАСАД В ОСЯХ 1 - 19

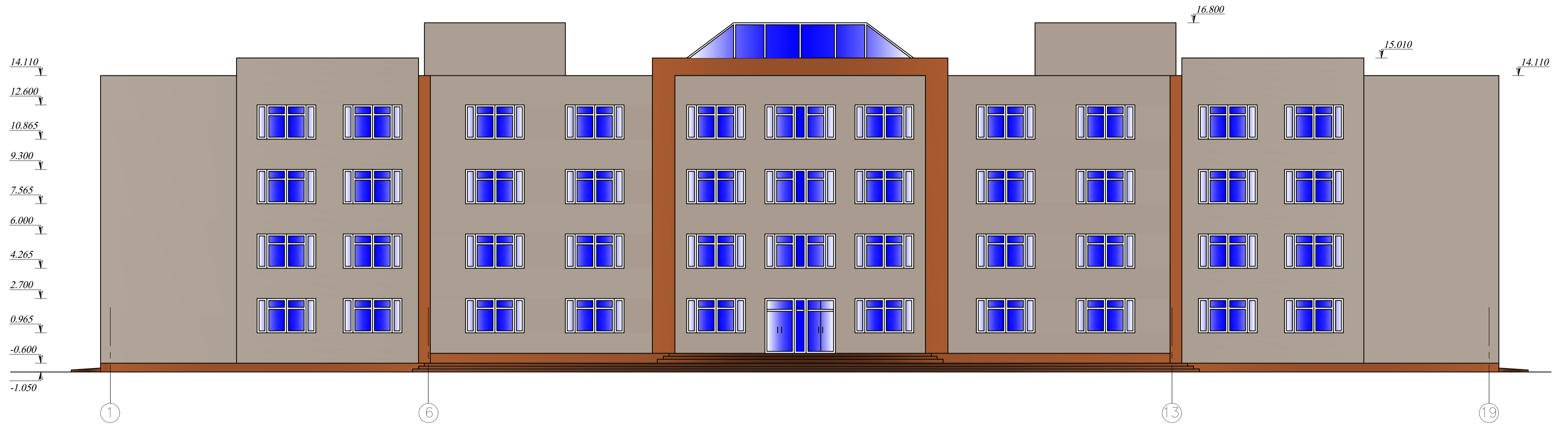

ФАСАД В ОСЯХ 19 - 1

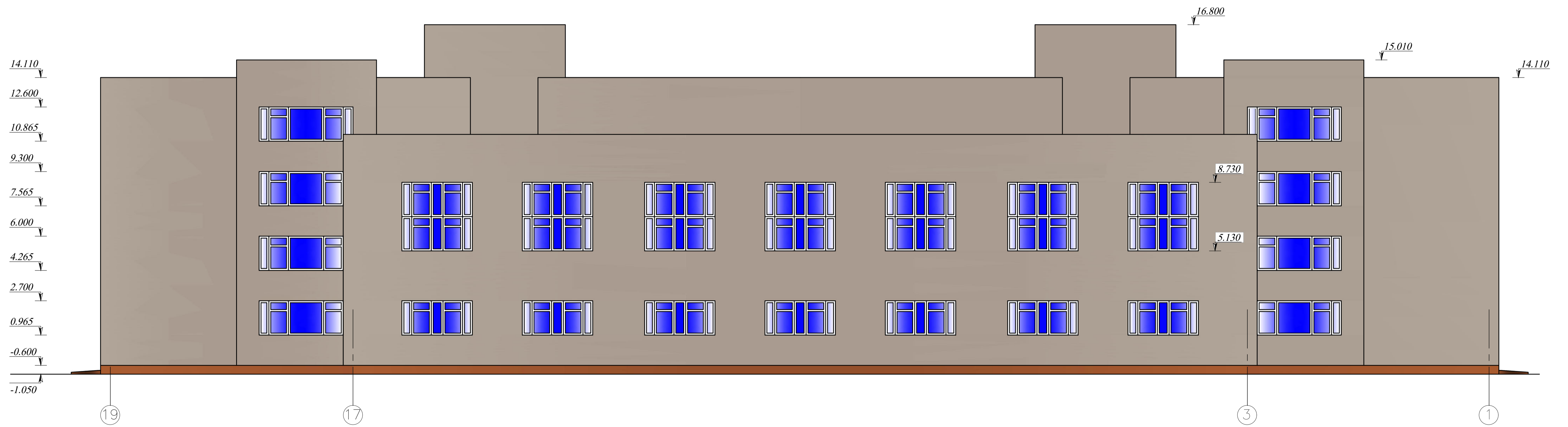

ПЛАН ПОКРІВЛІ

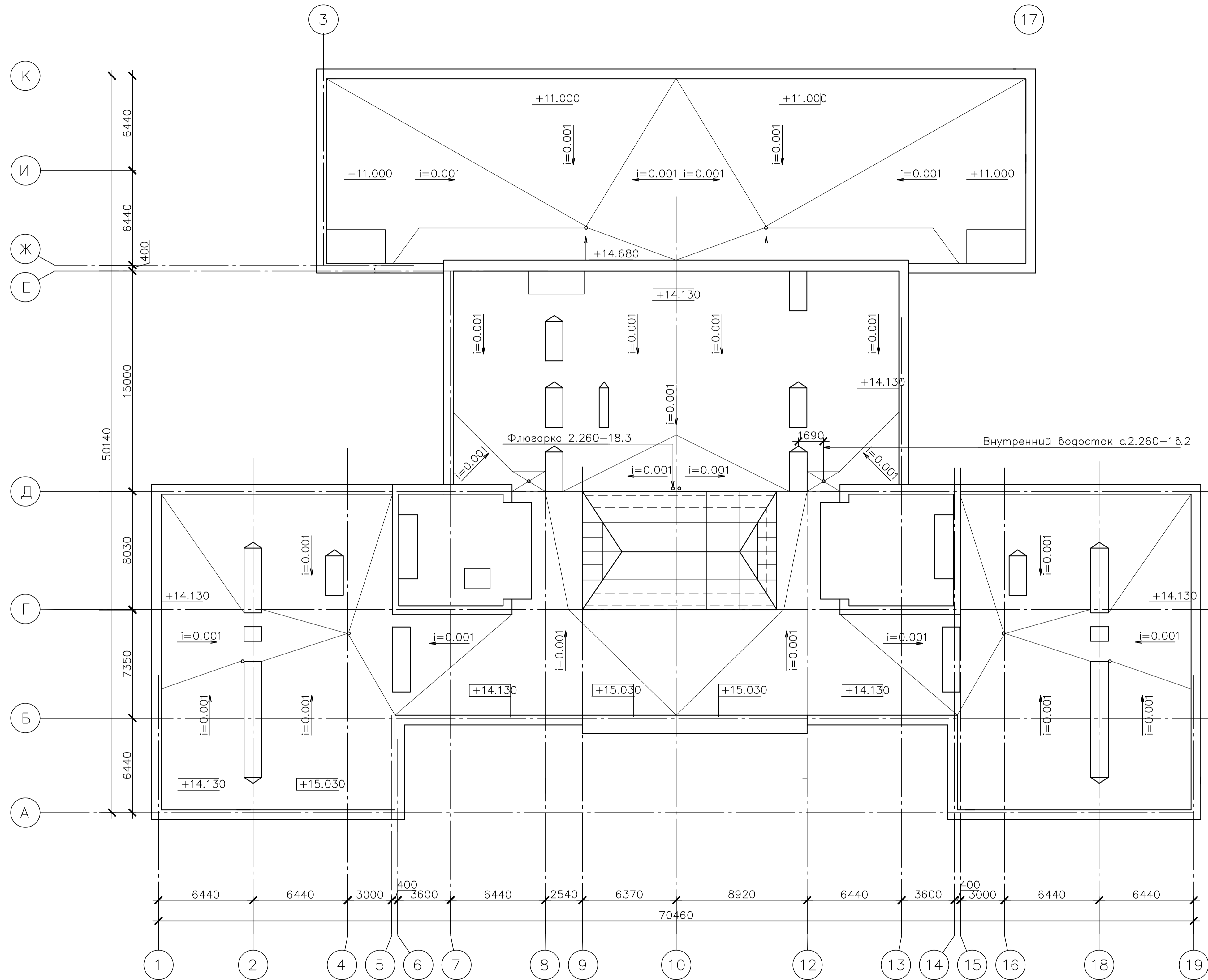

РОЗРІЗ ПО СТІНІ



СХЕМА БЛАГОУСТРОЮ ТЕРИТОРІЇ БАГАТОПРОФІЛЬНОГО ЛІЦЕЮ В М. ЗАПОРІЖЖЯ



ЕКСПЛІКАЦІЯ БУДІВЕЛЬ ТА СПОРУД

Поз.	Найменування будівлі або споруди	Кіл.	Площа, м ²	Прим.
1	Багатопрофільний ліцей	1	2525	
2	Теплиця	1	111,6	
3	Парники	1	58,00	
4	Сміттєзбірник	2	13,50	
5	Навіси для занять на повітрі	2	234,0	
6	Господарський сарай	1	39,15	
7	Ділянка польових і овочевих культур	1	128,20	
8	Ділянка плодового саду та ягідника	1	340,50	
9	Ділянка квітково-декоративних рослин	1	62,17	
10	Ділянка розплідника плодово-ягідних і декоративних рослин	1	157,50	
11	Ділянка колекційно-селекційної роботи	1	219,3	
12	Метеорологічний і географічний майданчик	1	90,25	
13	Майданчик для тихого відпочинку	2	108,75	
14	Легкоатлетичний комплекс	1	4050,6	
15	Майданчик для спортивних ігор	1	600	
16	Майданчик для волейболу та баскетболу	1	500	
17	Господарський майданчик	1	175	
18	Майданчик для проведення урочистостей	1	470	
19	Легкоатлетичний майданчик	1	2938,5	
20	Майданчик для ігор початкових класів	1	182	
21	Майданчик для ігор середніх класів	1	182	
22	Майданчик для тихих ігор	2	106	
23	Дитячий майданчик	1	108,3	
24	Двоповерховий житловий будинок	1	2592	

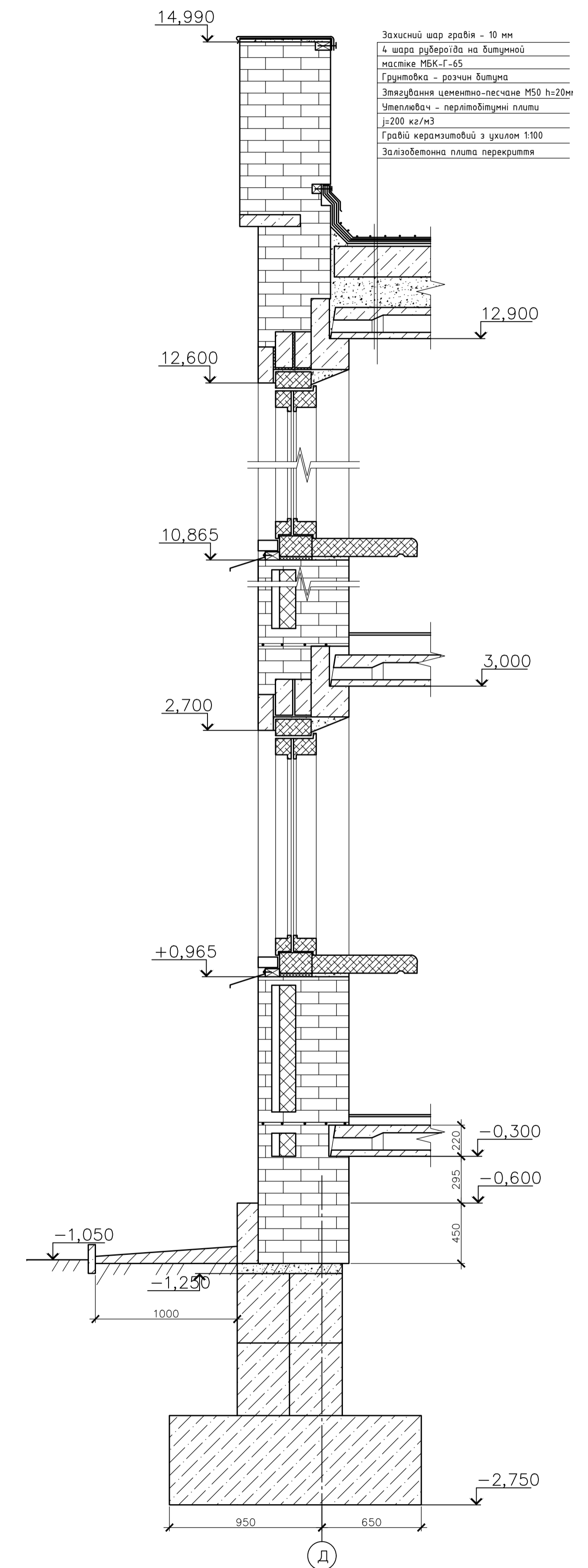
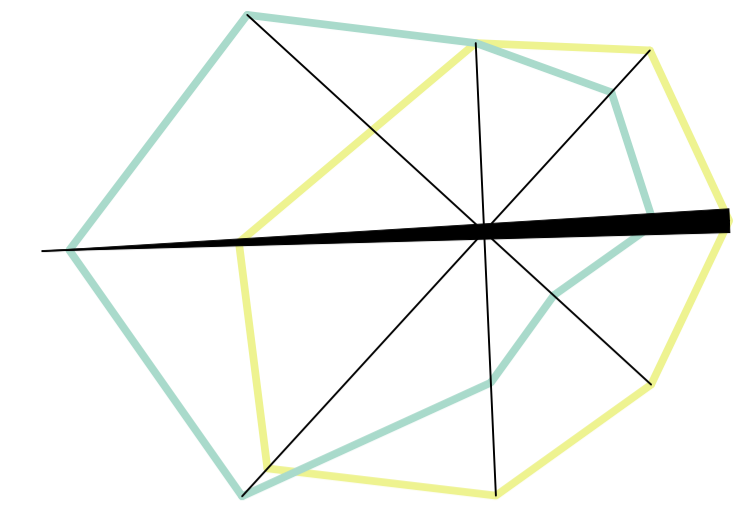
ВІДОМІСТЬ ЕЛЕМЕНТІВ ОЗЕЛЕНЕННЯ

Поз.	Найменування породи або виду насаджень	Вік, років	Кіл.	Прим.
1	Сафора японська	5	8	саженець
2	Верба біла плакуча	3	20	саженець
3	Ялина колоча срібляста	3	4	яма 0,8x0,8x0,8 м
4	Липа кавказька	5	19	підсіпка рослинного ґрунту 50%
5	Клен гостролистий	3	15	саженець
6	Береза бородавчаста	4	25	саженець
7	Сосна звичайна	8	1	з грудкою 0,8x0,8x0,6 м
8	Чубушник вінцевий	2	12	яма 0,4x0,4x0,4 м підсіпка рослинного ґрунту 50%
9	Бузок угорський	3	2	саженець
10	Кизильник блискучий	2	13	саженець
11	Ялівець горизонтальний	2	3	яма 0,4x0,4x0,4 м підсіпка рослинного ґрунту 50%
12	Глід звичайний	5	4	саженець
13	Барбарис оттавський	5	6	саженець
14	Спірея японська	5	23	саженець
15	Газон звичайний		8514	м ²
16	Квітник	4	48	з багатовікових, м ²

УМОВНІ ПОЗНАЧЕННЯ

	Дорога		Автостоянка		Проектована будівля
	Проїзди		Доріжки на території		Доріжки на території
	Газон		Ліхтари		Дерева та чагарники

